



Nome: _____ Turma: () 2A () 2B () 2C () 3A () 3B () 3C
Professor / Contato: _____ / _____ Sessão: () 1ª () 2ª () 3ª

Versículos para Decorar

(Estamos usando a Bíblia na Nova Versão Internacional – NVI)

1 – Eu te louvo porque me fizeste de modo especial e admirável. Tuas obras são maravilhosas! Disso tenho plena certeza. (**Salmos 139:14**)



2 – O Senhor, contudo, disse a Samuel: "Não considere a sua aparência nem sua altura, pois eu o rejeitei. O Senhor não vê como o homem: o homem vê a aparência, mas o Senhor vê o coração." (**1 Samuel 16:7**)

3 – Senhor, tu me sondas e me conheces. Sabes quando me sento e quando me levanto; de longe percebes os meus pensamentos. (**Salmos 139:1-2**)













SEGUNDA - FEIRA

Entendendo a História

1. Deus falava com o povo de Israel através dos profetas. Eram eles que passavam a mensagem de Deus para o povo. Atualmente o Senhor também fala conosco através da sua palavra. Preencha as lacunas abaixo corretamente:

ANTIGAMENTE		HOJE EM DIA
	P _ O _ E _ A	
	P _ L _ V _ A DE D _ _ US	

2. Samuel ficou triste por causa de Saul, mas Deus logo o direcionou para um lugar onde escolheria um novo Rei. Ele pediu que Samuel pegasse algumas coisas e fosse até um lugar, na casa de certo homem. Escolha a alternativa com a ordem correta: (**1 Samuel 16:1-3**)

<input type="checkbox"/>  Destino: Casa de Jessé.	<input type="checkbox"/>  Boi	<input type="checkbox"/>  Óleo	<input type="checkbox"/>  Chifre de Carneiro
<input type="checkbox"/>  Novilho para sacrifício	<input type="checkbox"/>  Óleo	<input type="checkbox"/>  Boi	<input type="checkbox"/>  Destino: Casa de Jessé.
<input type="checkbox"/>  Chifre de Carneiro	<input type="checkbox"/>  Óleo	<input type="checkbox"/>  Novilho para sacrifício	<input type="checkbox"/>  Destino: Casa de Jessé.

3. Chegando a casa de Jessé, Samuel viu Eliabe, primeiro filho de Jessé. Ele pensou: "Com certeza é este!" Samuel achava que era Eliabe. Mas Deus dá uma lição em Samuel. Complete a frase corretamente:

O Senhor não vê como o homem: o homem vê a aparência, mas o Senhor vê o _____".

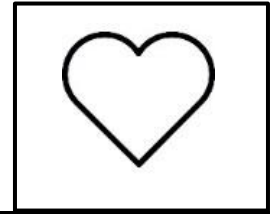
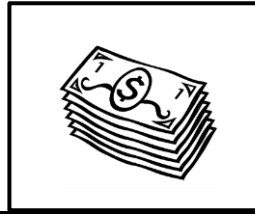

Falando com Deus: Senhor, faz meu coração igual ao teu.

TERÇA - FEIRA

Entendendo a História

1. Deus lhe criou e escolheu cada detalhe da sua aparência com um propósito, mas seu caráter é sua responsabilidade desenvolver. Pinte de preto os quadrinhos com +, complete a frase abaixo com as letras que sobraram e descubra uma importante lição sobre esse assunto.

-	-	-	+	-	-	-	-	+	-	-	+	-	-	+	-	-	+	-	+	-	-	+	-	-	-	+	-	+	-	+	-	-				
M	E	U	B	C	O	R	A	T	Ç	Ã	I	O	R	E	M	W	A	O	I	S	N	I	N	M	P	T	O	R	T	M	A	J	N	F	T	E

M _____ do que minha aparência.

2. Jessé apresentou seus 7 filhos, mas não era nenhum deles. Depois que Samuel perguntou se havia mais algum, ficou sabendo que ainda faltava o caçula. A Bíblia não cita um dos nomes dos irmãos de Davi, mas ao todo eles eram 8 filhos e 2 filhas. Complete os nomes dos filhos com as vogais. Se precisar, leia **1 Crônicas 2:13-15**.

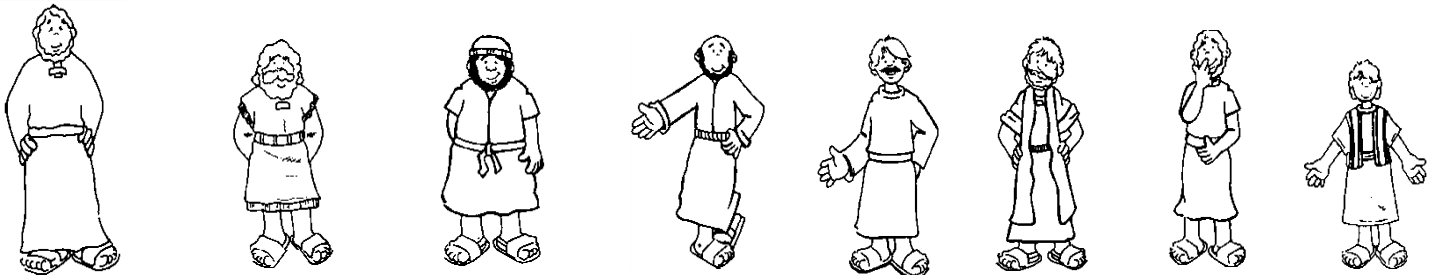

L _B_ _B_ _N_ _D_ _B_ S_ _M_ _ _ N_ _T_ _N_ _L_ R_ _D_ _ _ _Z_ _M_ ? D_ _V_ _

➡ Agora, circule quem foi o escolhido.

3. A Bíblia diz que Davi tinha boa aparência, era ruivo e tinha belos olhos. Circule o desenho que mostra o que Davi estava fazendo quando foi chamado por seu pai. (1 Samuel 16:11)

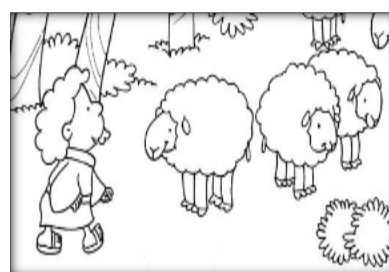

Falando com Deus: Senhor, obrigado pelo modo que fui formado.

QUARTA - FEIRA

Entendendo a História

1. Deus tinha uma exigência para quem fosse o próximo rei: Ele precisava ter um coração segundo o coração de Deus. Siga as setas e veja o que podemos aprender com essa exigência. Depois escreva na linha abaixo a frase.

Quando Deus escolheu Davi,	Porque o Senhor Como rei	Querida Saul E ele não	Que agradasse Coração	A Deus é o coração.
O que importa É a beleza	ele nos mostrou, E não o coração	Tinha um que o que ele	quer de nós A inteligência é	O mais importante
Quando				
	Davi			é
		ele	quer	

2. Leia **1 Samuel 16:13** e marque a opção que completa a frase corretamente:

- a) Samuel ungiu Davi na presença () dos cidadãos de Belém. () dos seus irmãos.
b) A partir daquele dia () Davi exigiu o trono. () o Espírito do Senhor apoderou-se de Davi.
c) Após ungir Davi () Samuel partiu para Ramá. () Samuel ficou hospedado com Jessé.

3. No momento em que Davi foi ungido, ele tinha aproximadamente 16 anos de idade, era um adolescente. Ele não tinha idade para ir à guerra. Naqueles dias as pessoas passavam por duas etapas para se tornar rei. Circule a imagem que representa as duas etapas:



Ser ungido



Tocar um instrumento



Falar em público



Ser coroado

Falando com Deus: Senhor, eu quero ter as qualidades de caráter de Davi.

QUINTA - FEIRA Entendendo a História

1. Quando Davi foi ungido, o Espírito do Senhor se retirou de Saul e um espírito maligno vindo do Senhor atormentava Saul. Mas que espírito maligno é esse que vinha até ele? Descubra seguindo a seta, depois escreva nas linhas abaixo.

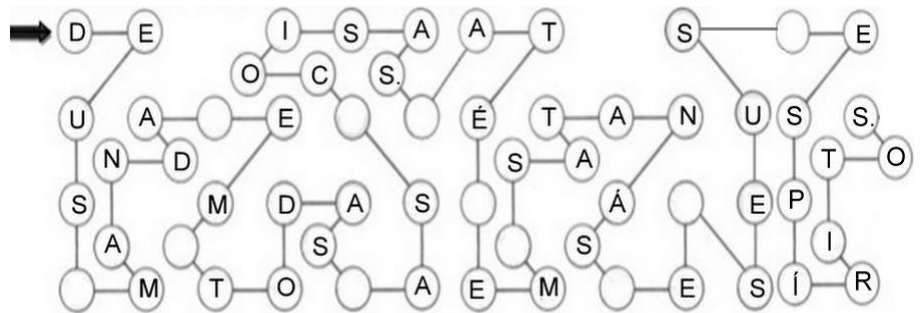

2. Os oficiais de Saul sugeriram que encontrasse alguém para tocar música. Um oficial disse que conhecia Davi e ainda falou várias qualidades dele. Então Saul mandou uma mensagem a Jessé para que enviasse Davi. Leia **1 Samuel 16:18-19** e ache as qualidades de Davi no caça-palavras, depois escreva na ordem nas linhas abaixo:

- 1ª: T _____ 2ª: Guerreiro v _____
3ª: F _____ 4ª: Boa a _____
5ª: O S _____ está com ele 6ª: Cuida das _____

O	B	V	S	E	N	H	O	R	Q	O	A	P
V	A	R	D	C	V	U	J	A	L	P	P	I
E	P	S	F	X	B	M	K	J	A	K	R	Y
L	O	A	G	Z	E	Y	L	R	V	C	A	J
H	L	Q	H	B	N	T	Ê	D	B	A	H	I
A	I	W	A	U	Ê	N	S	V	K	D	A	G
S	U	L	J	Ç	C	R	V	B	L	G	C	B
T	A	E	K	I	M	W	L	T	A	N	O	R
F	Y	R	A	L	Q	V	A	L	E	N	T	E

3. Davi se tornou escudeiro e músico de Saul. O rei não sabia que Davi tinha sido ungido. Davi sabia esperar, ele não ficou pensando "Por que Deus não me faz rei logo? Saul é tão mal!". Davi entendia que Deus tem um tempo certo para seus planos. Desembaralhe as letras e descubra a lição de hoje.

C	Ê	V	O

R	Á	T	E

D	O	T	U

E	U	Q

S	U	E	D

N	E	P	L	A	J	O	U

R	A	P	A

C	Ê	V	O

S	A	M

R	Á	S	E

O	N

M	E	N	M	O	T	O

T	O	C	E	R

Falando com Deus: Deus, me ajuda a saber esperar.

SEXTA - FEIRA

Entendendo a História

1. Deus tem um plano para você, e é esse o motivo de você estar onde você está agora: PREPARO. Tudo o que aconteceu na vida de Davi estava preparando ele para o futuro. No pasto, com as ovelhas, Davi aprendeu muitas coisas, marque um **X** no lado do que ele aprendeu:

<input type="checkbox"/>	Ser corajoso
<input type="checkbox"/>	Usar a funda
<input type="checkbox"/>	Ser obediente
<input type="checkbox"/>	Se virar sozinho
<input type="checkbox"/>	Fazer o certo sem ser notado
<input type="checkbox"/>	Desenvolver amizade com Deus

<input type="checkbox"/>	Ser covarde
<input type="checkbox"/>	Dançar
<input type="checkbox"/>	Ser desobediente
<input type="checkbox"/>	Ter medo do escuro
<input type="checkbox"/>	Ser orgulhoso
<input type="checkbox"/>	Ser ganancioso

2. Quando Deus escolhe alguém para uma tarefa especial, ele olha o coração para ver se tem amor e obediência. Para Deus seu coração é mais importante que sua aparência. Seu interior é mais importante que seu exterior. Leia **Atos 13:22** e complete o versículo.

'Encontrei Davi, filho de Jessé, _____ segundo o meu _____; ele fará _____ o que for da minha _____'.

3. Leia e faça as questões:

a) Quantos filhos homens Jessé tinha? Pinte a alternativa correta.

6 7 8

b) O que faz alguém ser popular? Ligue



Aos olhos de Deus

Aos olhos dos homens

Falando com Deus: Senhor, o meu coração é teu.